



FOX CROSS



Dystrybucja w Polsce





Mod.	A mm	B mm	C mm	D mm	E mm
FOX Cross 1200	764	686	1450	1310	1900
FOX Cross 1400	764	886	1650	1310	2080
FOX Cross 1600	764	986	1750	1310	2200

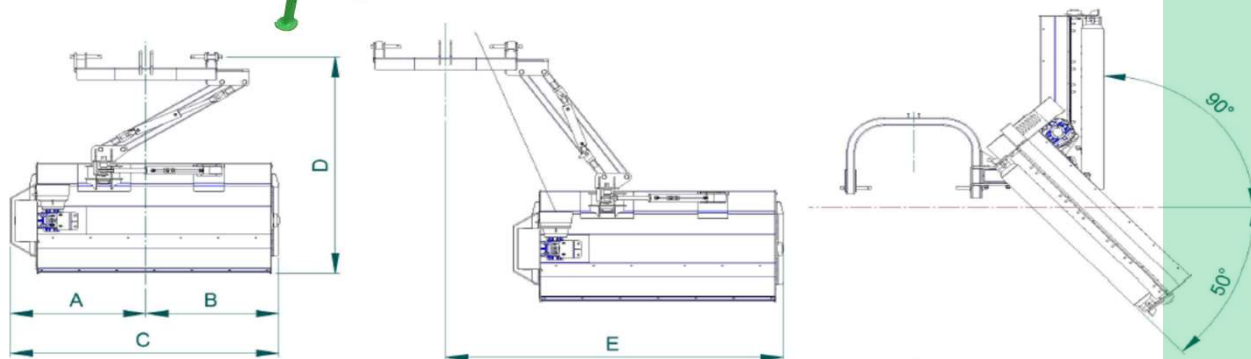

Kosiarka bijakowa wychylna, model FOX CROSS jest kosiarką przeznaczoną do współpracy z ciągnikami małej i średniej mocy - już od 20 KM do 50 KM. Konstrukcja modelu FOX CROSS umożliwia pracę zarówno za ciągnikiem oraz przy wysunięciu na prawą jego stronę przy jednoczesnym opuszczeniu głowicy na pierwszą skarpę lub podniesieniu do pozycji pionowej. Możliwość zastosowania noży odkuwanych umożliwia niszczenie również roślinności zdrewniałej grubości do 20 mm. Noże typu Y zapewniają doskonałą estetykę koszonej powierzchni oraz niskie zużycie paliwa przez ciągnik współpracujący. Model FOX CROSS przeznaczony jest raczej do częstszych koszeń terenów o wyższej estetyce utrzymania.

Wyposażenie standardowe:







- Noże typu odkuwanego o masie 260 g
- Wał podporowy ze stopniową regulacją wysokości
- Napinacz pasków klinowych z łatwą regulacją
- Przekładnia kątowna z wolnym kołem. 540 obr/min
- Wałek WOM standardowy

Wyposażenie zamiast standardowego:

- Wałek WOM szerokokątny 540 obr/min.



Kod	Model	Zapotrzebowanie mocy		liczba noży		Masa kg	Wymiary zewnętrzne [cm]			Cena detaliczna netto loco sprzedawca PLN
		KM	kW	"y"	odkuwki		szerokość	długość	wysokość	
05170000	1200	20	15	80		260	145	130	85	19 403,75
05171000	1400	25	19	88		270	165	130	85	20 080,63
05172000	1600	30	22	100		290	175	130	85	20 531,88
05170000M	1200	20	15		40	268	145	130	85	20 306,25
05171000M	1400	25	19		44	278	165	130	85	20 983,13
05172000M	1600	30	22		50	298	175	130	85	21 434,38

Części eksploatacyjne i Wyposażenie dodatkowe zamiast / do seryjnego			Cena netto PLN
	Kod	Opis Części / Akcesoria	
	05030030	Nóż odkuwany do FOX Cross	35,65
	05010070	Śruba wraz z nakrętką do noża FOX Cross	5,73
	36030123M	Pasek klinowy XPA 932 do FOX Cross	74,46
	05172560	Płoza boczna FOX Cross	297,83
	35705060	Walek WOM FOX Cross	812,25
	35705061	Walek WOM homokinetyczny FOX Cross	3 700,25

Ceny akcesoriów i części zamiennych obowiązują tylko przy zamówieniu z maszyną.